



Instructies voor het gebruik

RadiForce® MX194 LCD-kleurenmonitor

Belangrijk

Lees deze "Instructies voor het gebruik" en de Installatiehandleiding (apart deel) zorgvuldig om uzelf vertrouwd te maken met het veilige en effectieve gebruik van het apparaat.

-
- Raadpleeg de Installatiehandleiding voor aanpassing en instellingen van de monitor.
 - U kunt de nieuwste versie van de "Instructies voor het gebruik" downloaden van onze website:
<http://www.eizoglobal.com>
-

VEILIGHEIDSSYMBOLLEN

In deze handleiding en op dit product worden onderstaande veiligheidssymbolen gebruikt. Deze geven essentiële informatie. Lees de beschrijvingen zorgvuldig door.

 WAARSCHUWING Als u de informatie bij een WAARSCHUWING negeert, kan dat leiden tot ernstig letsel of levensbedreigende situaties.	 LET OP Als u de informatie bij LET OP negeert, kan dat leiden tot letsel en/of schade aan eigendommen of aan het product zelf.
 Geeft aan dat oplettendheid vereist is. Het symbool  wijst bijvoorbeeld op "het gevaar voor elektrische schokken".	
 Geeft aan dat iets verboden is. Het symbool  wijst bijvoorbeeld op een verboden handeling zoals "Niet demonteren".	
 Geeft een verplichte handeling aan die moet worden uitgevoerd. Het symbool  wijst bijvoorbeeld op een verplichte handeling zoals "Apparaat aarden".	

Dit product is specifiek aangepast voor gebruik in de regio waarnaar het in eerste instantie is verzonden. Indien het buiten deze regio wordt gebruikt, functioneert het product mogelijk niet volgens de specificaties.

Geen enkel gedeelte van deze handleiding mag worden gereproduceerd, opgeslagen in een gegevensopslagsysteem of verzonden, in welke vorm of op welke manier (elektronisch, mechanisch of anderszins) dan ook, zonder de voorafgaande schriftelijke toestemming van EIZO Corporation. EIZO Corporation is niet verplicht om eventueel ingezonden materiaal of informatie vertrouwelijk te behandelen, tenzij er eerdere afspraken zijn gemaakt met betrekking tot de ontvangst van deze informatie door EIZO Corporation. Hoewel elke moeite is gedaan om ervoor te zorgen dat deze handleiding actuele informatie bevat, moet u er rekening mee houden dat de beeldscherm specificaties van EIZO zonder voorafgaande kennisgeving kunnen worden gewijzigd.

VOORZORGSMAATREGELEN

BELANGRIJK

- Dit product is specifiek aangepast voor gebruik in de regio waarnaar het in eerste instantie is verzonden. Indien het product buiten de regio wordt gebruikt, functioneert het mogelijk niet volgens de specificaties.
- Lees deze paragraaf en de waarschuwingen op de monitor zorgvuldig om uw persoonlijke veiligheid en het juiste onderhoud van het apparaat te waarborgen.

Locatie van de waarschuwingsverklaringen

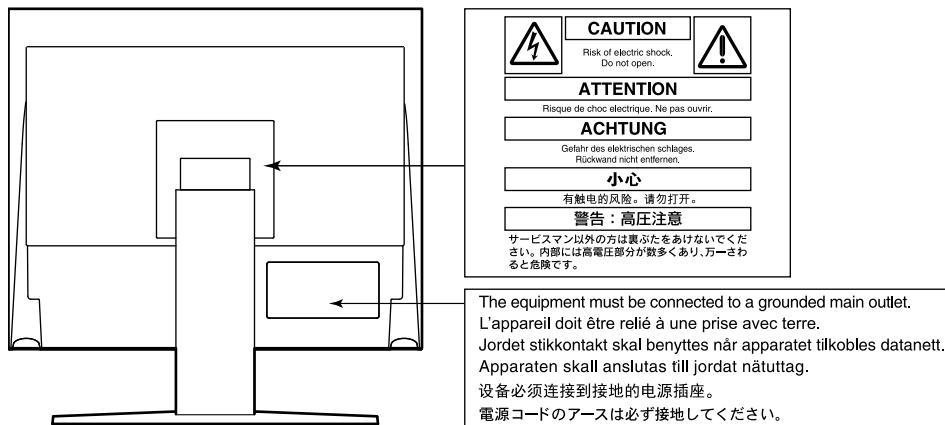

Symbolen op het apparaat

Symbol	Betekenis van dit symbool
	Voedingstoets: Druk op deze toets om de monitor in of uit te schakelen.
	Wisselstroom
	Waarschuwing voor elektrische schok
	LET OP: Zie "VEILIGHEIDSSYMBOLEN" (pagina 2).
	AEEA-markering: Het product moet apart worden weggegooid; materialen kunnen worden gerecycled.
	CE-markering: EG-conformiteitsmarkering overeenkomstig de bepalingen van Richtlijn 93/42/EEG en 2011/65EG.
	Fabrikant
	Fabricagedatum
RXonly	Let op: Volgens de Amerikaanse federale wet mag dit apparaat alleen worden verkocht door of in opdracht van bevoegd medisch personeel.



WAARSCHUWING

Als er rook uit het apparaat komt, wanneer u een brandlucht ruikt of als het apparaat vreemde geluiden produceert, trek dan onmiddellijk alle stekkers uit het stopcontact en neem contact op met uw lokale EIZO-vertegenwoordiger voor advies.

Wanneer u probeert een defect apparaat te repareren, kan dit leiden tot brand, elektrische schokken of schade aan apparatuur.

Demonteer het apparaat niet en breng geen wijzigingen aan het apparaat aan.

Het openen van de behuizing en het aanbrengen van wijzigingen kan tot brand of elektrische schokken leiden.



Alle servicewerkzaamheden moeten worden uitgevoerd door gekwalificeerde technici.

Voer servicewerkzaamheden aan dit product niet zelf uit. Het openen van de behuizing en het verwijderen van afdekplaten kan tot brand, elektrische schokken of schade aan apparatuur leiden.

Houd kleine voorwerpen en vloeistoffen weg van het apparaat.

Kleine voorwerpen die per ongeluk door de ventilatiesleuven in de behuizing vallen, of gemorste vloeistof die in de behuizing terechtkomt, kunnen brand, elektrische schokken of schade aan apparatuur veroorzaken. Als er een voorwerp of vloeistof in de behuizing terechtkomt, trek dan onmiddellijk de stekker uit het stopcontact. Laat het apparaat nakijken door een gekwalificeerd technicus voor u het opnieuw gebruikt.



Plaats het apparaat op een stevig en stabiel oppervlak.

Een apparaat dat op een ongeschikt oppervlak wordt geplaatst, kan vallen en tot letsel of schade aan apparatuur leiden. Als het apparaat valt, moet u de stekker onmiddellijk uit het stopcontact halen en uw lokale EIZO-vertegenwoordiger om advies vragen. Blijf een beschadigd apparaat niet gebruiken. Het gebruik van een beschadigd apparaat kan tot brand of elektrische schokken leiden.

Gebruik het apparaat op een geschikte plek.

Anders kan dit tot brand, elektrische schokken of schade aan apparatuur leiden.

- Niet buitenshuis plaatsen.
- Niet in een vervoermiddel (schip, vliegtuig, trein, auto, enz.) plaatsen.
- Niet in een stoffige of vochtige omgeving plaatsen.
- Niet op een plek plaatsen waar water op het scherm terecht kan komen (badkamer, keuken, enz.).
- Niet op een plek plaatsen waar het scherm blootstaat aan stoom.
- Niet in de buurt van een verwarmings- of bevochtigingsapparaat plaatsen.
- Niet op een plek plaatsen waar het product blootstaat aan direct zonlicht.
- Niet in een omgeving met ontvlambare gassen plaatsen.
- Niet in een omgeving plaatsen met corrosieve gassen (zoals zwaveldioxide, waterstofsulfide, stikstofdioxide, chloor, ammonia en ozon).
- Niet in een omgeving plaatsen met stof, corrosieve componenten in de omgevingslucht (zoals natriumchloride en zwavel), geleidende metalen, etc.



Houd plastic zakken uit de buurt van baby's en jonge kinderen om verstikkingsgevaar te voorkomen.

Gebruik het meegeleverde netsnoer en sluit dit aan op een stopcontact dat standaard is voor uw land.

Respecteer de nominale spanning van het netsnoer. Anders kan dit tot brand of elektrische schokken leiden.
Voeding: 100–240 Vac 50/60 Hz

Trek niet aan het netsnoer, maar houd de stekker stevig vast en haal hem uit het stopcontact.

Het netsnoer kan door trekken beschadigd raken, wat tot brand of elektrische schokken kan leiden.



OK



Het apparaat moet aangesloten worden op een geaard stopcontact.

Anders kan dit tot brand of elektrische schokken leiden.





WAARSCHUWING

Gebruik de juiste spanning.

- Het apparaat is uitsluitend ontworpen voor gebruik met een gespecificeerde spanning. De aansluiting op een andere spanning dan hetgeen in deze "Instructies voor het gebruik" wordt gespecificeerd, kan tot brand, elektrische schokken of schade aan apparatuur leiden.
Voeding: 100–240 Vac 50/60 Hz
 - Overbelast het stroomcircuit niet, aangezien dit tot brand of elektrische schokken kan leiden.
-

Ga zorgvuldig om met het netsnoer.

- Leg het snoer niet onder het apparaat of onder andere zware voorwerpen.
- Trek niet aan het netsnoer en bind het niet vast.

Als het netsnoer beschadigd raakt, mag het niet meer worden gebruikt. Het gebruik van een beschadigd snoer kan tot brand of elektrische schokken leiden.



De persoon die het apparaat bedient, dient de patiënt en het apparaat niet gelijktijdig aan te raken.

Dit apparaat is niet ontworpen om te worden aangeraakt door patiënten.

Raak de stekker en het netsnoer nooit aan bij onweer.

Het aanraken kan tot een elektrische schok leiden.



Zie voor het bevestigen van een monitorarm de Gebruikershandleiding van de monitorarm en installeer het apparaat op de juiste manier.

Anders kan het apparaat los raken, wat tot letsel of schade aan apparatuur kan leiden. Controleer voor de installatie of de tafel of muur waaraan de monitorarm wordt bevestigd voldoende mechanische sterkte bezit. Als het apparaat is gevallen, dient u uw EIZO-vertegenwoordiger om advies te vragen. Blijf een beschadigd apparaat niet gebruiken. Het gebruik van een beschadigd apparaat kan tot brand of elektrische schokken leiden. Indien de kantelvoet weer wordt bevestigd, moeten hiervoor de originele schroeven worden gebruikt. Draai deze goed vast.

Raak een beschadigd LCD-paneel niet met blote handen aan.

De vloeibare kristallen die uit het paneel kunnen lekken, zijn giftig bij opname door de mond en irriteren de ogen. Indien een deel van de huid of het lichaam in direct contact met het paneel komt, moet dit zorgvuldig worden schoongespoeld. Neem contact op met een arts indien er fysieke symptomen optreden.



LET OP

Ga zorgvuldig te werk bij het dragen van het apparaat.

Verwijder het netsnoer en de kabels voordat het apparaat wordt verplaatst. Verplaatsing met aangesloten netsnoer is gevaarlijk.

Dit kan tot letsel leiden.

Draag en plaats het apparaat op de juiste gespecificeerde wijze.

- Houd het apparaat tijdens het dragen stevig vast zoals weergegeven in de onderstaande afbeelding.
- Monitoren van 30 inch of groter zijn zwaar. Zorg voor twee mensen bij het uitpakken en/of dragen van de monitor.

Het laten vallen van het apparaat kan tot letsel of schade aan apparatuur leiden.

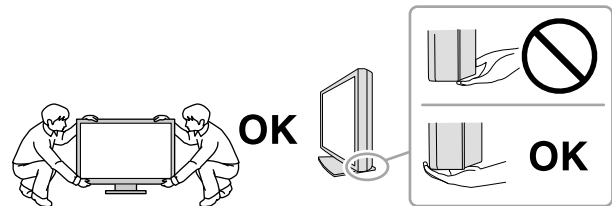

Blokkeer de ventilatiesleuven van de behuizing niet.

- Plaats geen voorwerpen op de ventilatiesleuven.
- Plaats het apparaat niet in een afgesloten ruimte.
- Zet het apparaat niet op zijn kop en leg het niet plat neer.

Als u de ventilatiesleuven blokkeert, kan de lucht niet goed doorstromen, wat kan leiden tot brand, elektrische schokken of schade aan apparatuur.



Raak de stekker niet met natte handen aan.

Dit kan tot een elektrische schok leiden.



Gebruik een stopcontact waar u gemakkelijk bij kunt.

Zo kunt u de stekker snel uit het stopcontact halen als dat nodig is.

Reinig regelmatig het gebied rondom de stekker en de ventilatiesleuf van de monitor.

Stof, water of olie op de stekker kan tot brand leiden.

Haal de stekker uit het stopcontact voordat het apparaat wordt gereinigd.

Het reinigen van het apparaat terwijl het op een stopcontact is aangesloten, kan tot een elektrische schok leiden.

Schakel in verband met de veiligheid en energiebesparing de hoofdschakelaar uit en haal de stekker uit het stopcontact indien het apparaat gedurende langere tijd niet gebruikt zal worden.

Kennisgeving voor deze monitor

Beoogd gebruik

Dit product is bedoeld voor het weergeven van radiologische beelden voor beoordeling, analyse en diagnose door hiervoor opgeleid, medisch personeel. Het beeldscherm is niet bedoeld voor mammografie.

Attentie

- Indien dit product voor andere dan in deze handleiding beschreven doeleinden wordt gebruikt, kan de garantie vervallen.
- De specificaties die in deze handleiding worden vermeld, gelden alleen als er gebruik gemaakt wordt van:
 - Netsnoeren die bij het product worden geleverd
 - Door ons gespecificeerde signaalkabels
- Gebruik bij dit product alleen producten en accessoires die zijn gespecificeerd door EIZO.

Vorzorgsmaatregelen voor gebruik

- De prestaties van onderdelen (zoals het LCD-paneel) kunnen na verloop van tijd achteruitgaan. Controleer regelmatig of ze naar behoren functioneren.
- Als er een nieuw beeld op het scherm wordt geopend nadat een ander beeld gedurende lange tijd is weergegeven, kan een nabeeld verschijnen. Gebruik de screensaver of de functie Energiebesparing om te voorkomen dat hetzelfde beeld gedurende lange tijd wordt weergegeven.
- Als de monitor gedurende een lange periode continu beeld weergeeft, kunnen donkere vlekken of ingebrande pixels ontstaan. Voor een maximale levensduur van de monitor wordt aangeraden om de monitor regelmatig uit te schakelen.
- Er kan een schaduwbeeld verschijnen. Afhankelijk van het weergegeven beeld kan dit schaduwbeeld zelfs na een korte periode nog aanwezig zijn. Als dit gebeurt, kunt u het probleem mogelijk oplossen door het beeld te wijzigen of het beeldscherm enkele uren uit te zetten.
- De achtergrondverlichting van het LCD-paneel heeft een vaste levensduur. Als het scherm donker wordt, begint te flikkeren of niet meer aan gaat, kunt u contact opnemen met uw lokale EIZO-vertegenwoordiger.
- Het scherm kan defecte pixels hebben of een klein aantal lichte punten vertonen. Dit hangt samen met de kenmerken van het paneel zelf en is geen defect van het product.
- Druk niet hard op het paneel of op de rand van het frame, aangezien dit tot verstoorde weergaven met bijvoorbeeld interferentiepatronen kan leiden. Als er voortdurend druk op het paneel wordt uitgeoefend, kan het paneel achteruit gaan of beschadigd raken. (Als er drukpunten op het paneel achterblijven, dient de monitor een tijd lang op een zwart of wit scherm te worden gezet. De symptomen kunnen dan verdwijnen.)
- Kras of druk niet met een scherp voorwerp op het paneel, aangezien dit het paneel kan beschadigen. Veeg het paneel niet met tissues schoon, aangezien dit krassen kan veroorzaken.
- Wanneer een koude monitor in een ruimte wordt gebracht of wanneer de ruimtetemperatuur snel stijgt, kan condensatie aan de binnenzijde en buitenzijde van de monitor optreden. Zet de monitor in dat geval niet aan. Wacht in plaats daarvan tot de condensatie verdwijnt, want anders kan dit tot schade aan de monitor leiden.

De monitor langdurig gebruiken

● Kwaliteitscontrole

- De beeldkwaliteit van monitoren wordt beïnvloed door het kwaliteitsniveau van invoersignalen en de degradatie van het product. Voer visuele controles uit en test periodiek de bestendigheid om te voldoen aan de medische normen/richtlijnen voor uw toepassing, en voer indien nodig kalibratie uit. Met de kwaliteitscontrolesoftware van de RadiCS-monitor kan de gebruiker een hoogwaardige kwaliteitscontrole uitvoeren die voldoet aan medische normen/richtlijnen. Zie de gebruikershandleiding van RadiCS voor instructies om verschillende tests en kalibratie uit te voeren.
- Het duurt ongeveer 30 minuten voordat de weergave op de monitor stabiel is. Nadat de monitor is ingeschakeld of uit de energiebesparingsmodus is gekomen, dient minimaal 30 minuten te worden gewacht met het uitvoeren van verschillende tests voor kwaliteitscontrole, kalibratie of het aanpassen van de monitor.
- We bevelen u aan om monitoren in te stellen op de aanbevolen lichtsterkte of lager om veranderingen in lichtsterkte als gevolg van langdurig gebruik te reduceren en een stabiele helderheid te behouden.

Attentie

- De weergavestatus van de monitor kan onverwacht worden gewijzigd vanwege een bedieningsfout of een onverwachte wijziging van de instelling. Het wordt aanbevolen de monitor te gebruiken met vergrendelde bedieningstoetsen, nadat u het scherm van de monitor hebt aangepast. Zie de Installatiehandleiding (op de CD-ROM) voor meer details over het instellen.

● Reinigen

Periodiek reinigen wordt aanbevolen zodat de monitor er nieuw blijft uitzien en de levensduur wordt verlengd.

Veeg de behuizing en het oppervlak van het paneel voorzichtig schoon met een zachte doek, die nat is gemaakt met water of de volgende chemische producten.

Voor reiniging te gebruiken chemische producten

Naam materiaal	Naam product
Ethanol voor ontsmetting	Ethylalcohol (ethanol)
Isopropylalcohol	Isopropylalcohol
Chloorhexidinegluconaat	Hibitaan-oplossing
Natriumhypochloriet	Purelox
Benzalkoniumchloride	Welpas
Alkyldiaminoethylglycine	Tego 51
Glutaral	Cidexplus 28

Attentie

- Gebruik chemische producten niet regelmatig. Chemicaliën zoals alcohol en antiseptische oplossingen kunnen tot dof worden, aantasting en verkleuring van de behuizing en het paneel en tot verslechtering van de beeldkwaliteit leiden.
- Gebruik nooit thinner, benzeen, was of een schurend reinigingsmiddel. Deze kunnen de behuizing of het paneel beschadigen.
- Gebruik chemische producten niet direct op de monitor.

Opmerking

- Het wordt aanbevolen ScreenCleaner (optioneel) te gebruiken om de behuizing en het oppervlak van het paneel te reinigen.

Comfortabel gebruik van de monitor

- Gedurende lange tijd naar de monitor staren kan tot vermoeide ogen leiden. Neem daarom elk uur 10 minuten pauze.
- Kijk vanaf een juiste afstand en onder een juiste hoek naar het scherm.

INHOUD

VOORZORGSMAATREGELEN	3
BELANGRIJK.....	3
Kennisgeving voor deze monitor	7
Beoogd gebruik	7
Vorzorgsmaatregelen voor gebruik.....	7
De monitor langdurig gebruiken	8
● Kwaliteitscontrole	8
● Reinigen	8
Comfortabel gebruik van de monitor.....	9
INHOUD	10
Hoofdstuk 1 Inleiding.....	11
1-1. Kenmerken.....	11
1-2. Inhoud van de verpakking	12
● EIZO LCD Utility Disk	12
1-3. Knoppen en functies	13
Hoofdstuk 2 Installatie / aansluiting.....	14
2-1. Voordat u het product installeert.....	14
● Installatievereisten	14
2-2. Kabels aansluiten	15
2-3. De monitor inschakelen	16
2-4. Hoogte en hoek van de monitor aanpassen.....	16
Hoofdstuk 3 Probleem: geen beeld	17
Hoofdstuk 4 Specificaties	18
4-1. Lijst met specificaties	18
4-2. Compatibele resoluties	19
● Voor digitale signaalingang (DisplayPort / DVI)	19
● Voor analoge signaal invoer (D-Sub).....	19
4-3. Accessoires	20
Aanhangsel.....	21
Medische norm	21
EMC-informatie.....	22

Hoofdstuk 1 Inleiding

Hartelijk dank voor uw keuze van een EIZO LCD-kleurenmonitor.

1-1. Kenmerken

- 19,0 inch
- Ondersteunt een resolutie van 1 megapixel (1280 dots x 1024 lijnen)
- VA-scherm met 178° horizontale en verticale kijkhoeken
- Ondersteunt een drievoudig invoersysteem (DisplayPort, DVI en D-Sub)
- Uitgerust met de zes CAL Switch-modi, inclusief de DICOM-modus die voldoet aan kenmerken voor grijstinten van DICOM® Deel 14
De CAL Switch-modus kan worden gewijzigd volgens een weergegeven afbeelding. Zie de Installatiehandleiding (op de cd-rom) voor meer informatie.
- De kwaliteitscontrolesoftware "RadiCS LE" is inbegrepen.
 - Voert kalibratie en dagelijkse controles uit en beheert de geschiedenis.
 - Hiermee kan de gebruiker de monitor bedienen, zoals het wijzigen van de CAL Switch-modus of invoersignaal met de muis of het toetsenbord.
- Geeft de voet een breed bewegingsbereik.
Hiermee kunt u de monitor aanpassen naar de optimale positie, zodat u deze eenvoudig kunt bedienen en vermoeidheid kunt beperken.
(Kantelen: 30° omhoog / 0° omlaag, draaien: 35° rechts / 35° links, aanpasbare hoogte: 100 mm)

1-2. Inhoud van de verpakking

Controleer of de verpakkingsdoos de volgende onderdelen bevat. Als onderdelen ontbreken, neem dan contact op met uw leverancier of lokale EIZO-vertegenwoordiger.

Opmerking

- Bewaar de verpakkingsdoos en -materialen voor het geval u de monitor in de toekomst moet verplaatsen of vervoeren.

- Monitor
- Netsnoer

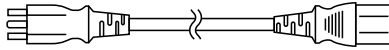

- Digitale signaalkabel: PP300
DisplayPort - DisplayPort

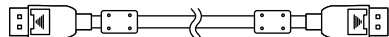

- USB-kabel: UU300

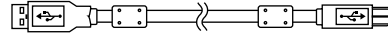

- EIZO LCD Utility Disk (cd-rom)
- Instructies voor het gebruik
- VESA-montageschroeven (M4 x 12 mm, 4 stuks)

● EIZO LCD Utility Disk

De volgende bestanden vindt u op de EIZO LCD Utility Disk (cd-rom). Zie het bestand Readme.txt op de cd-rom voor informatie over het starten van de software of verwijzingen naar bestanden.

- Bestand Readme.txt
- Kwaliteitscontrolesoftware voor de RadiCS LE-monitor (voor Windows)
- Gebruikershandleiding
 - Installatiehandleiding van de monitor
 - Gebruikershandleiding RadiCS LE
- Overzicht afmetingen

Opmerking

- Zie de Gebruikershandleiding van RadiCS LE voor meer informatie over het installeren en gebruiken van RadiCS LE. Wanneer u de RadiCS LE gebruikt, sluit u de monitor aan op uw pc met de meegeleverde USB-kabel.

1-3. Knoppen en functies

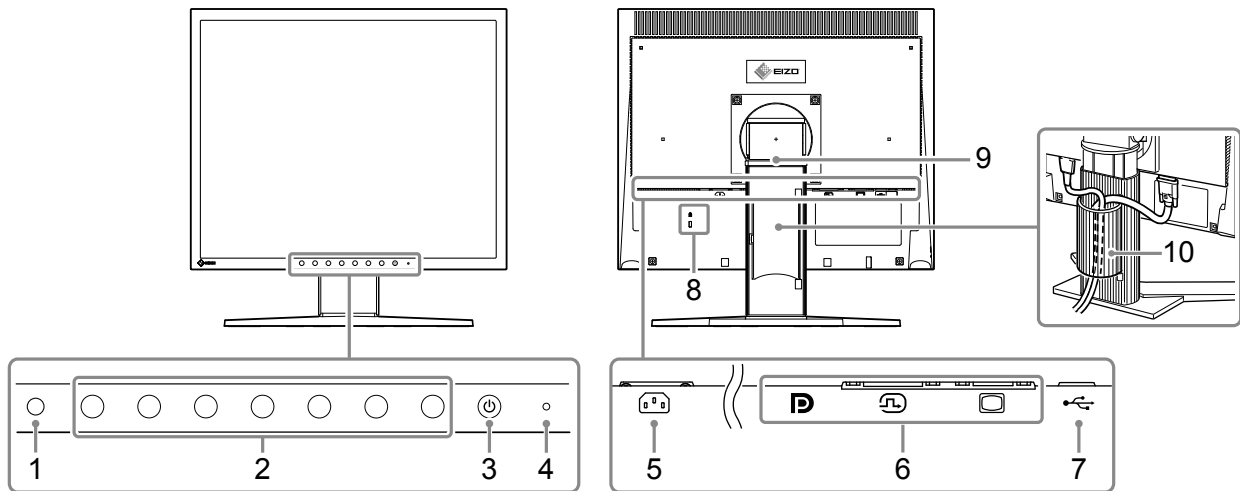

1. Omgevingslichtsensor	Deze sensor meet belichting met de functie RadiCS / RadiCS LE, die wijzigingen in belichting controleert. Zie de gebruikershandleiding van RadiCS / RadiCS LE voor details. De waarden die door deze sensor worden gemeten, worden niet weergegeven op de omgevingsbelichting van RadiCS omdat de sensor vereenvoudigd is.
2. Bedieningstoets	Hiermee worden de bedieningsaanwijzingen weergegeven. Stel menu's in volgens de bedieningsaanwijzingen. Zie de Installatiehandleiding (op de cd-rom) voor meer details over de bedieningshandleiding en de menu's.
3. ⏻-knop	Hiermee zet u het apparaat aan of uit.
4. Aan/uit-lampje	Geeft de bedrijfsstatus van de monitor aan. Groen: In bedrijf Oranje: Energiebesparingsmodus Uit: Voeding uit
5. Voedingsaansluiting	Hierop wordt het netsnoer aangesloten.
6. Invoersignaal aansluiting	Sluit de signaalkabels aan. Links: DisplayPort-aansluiting Midden: DVI-D-aansluiting Rechts: D-sub mini 15-pins aansluiting
7. USB-upstreampoort	Hier kan de USB-kabel worden aangesloten voor het gebruik van de software waarvoor een USB-verbinding is vereist.
8. Uitsparing beveiligingsaansluiting	Compatibel met het beveiligingssysteem MicroSaver van Kensington.
9. Voet	Hiermee kunnen hoogte en hoek (kantelen, draaien) van de monitor worden ingesteld.
10. Kabelhouder	Hierin kunnen de monitorkabels worden opgeborgen.

Hoofdstuk 2 Installatie / aansluiting

2-1. Voordat u het product installeert

Lees “**VOORZORGSMAATREGELEN**” (pagina 3) zorgvuldig door en volg altijd de instructies.

Als u dit product op een bureau met gelakt oppervlak plaatst, kan de kleur vanwege de samenstelling van het rubber in de voet trekken. Controleer het paneeloppervlak voor gebruik.

● Installatievereisten

Wanneer de monitor in een rek wordt geïnstalleerd, moet voor voldoende ruimte aan de zijkant, achterkant en bovenkant van de monitor worden gezorgd.

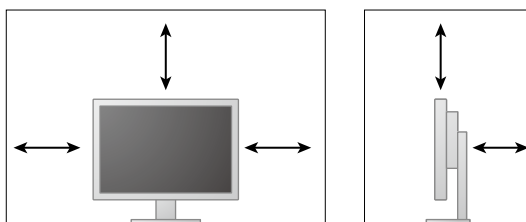

Attentie

- Plaats de monitor zodanig dat er geen storend licht op het scherm valt.
-

2-2. Kabels aansluiten

Attentie

- Controleer of de monitor en de pc zijn uitgeschakeld.
- Wanneer u de huidige monitor door deze monitor vervangt, zie dan "4-2. Compatibele resoluties" (pagina 19) om de pc-instellingen voor de resolutie en de verticale scanfrequentie aan te passen aan de instellingen die beschikbaar zijn voor deze monitor, voordat u de pc aansluit.

1. Sluit de signalkabels aan.

Controleer de vormen van de aansluitingen en sluit de kabels aan.

Draai de bevestigingsmiddelen aan om de aansluiting vast te zetten na het aansluiten van de DVI-kabel of de D-Sub-kabel op de monitor.

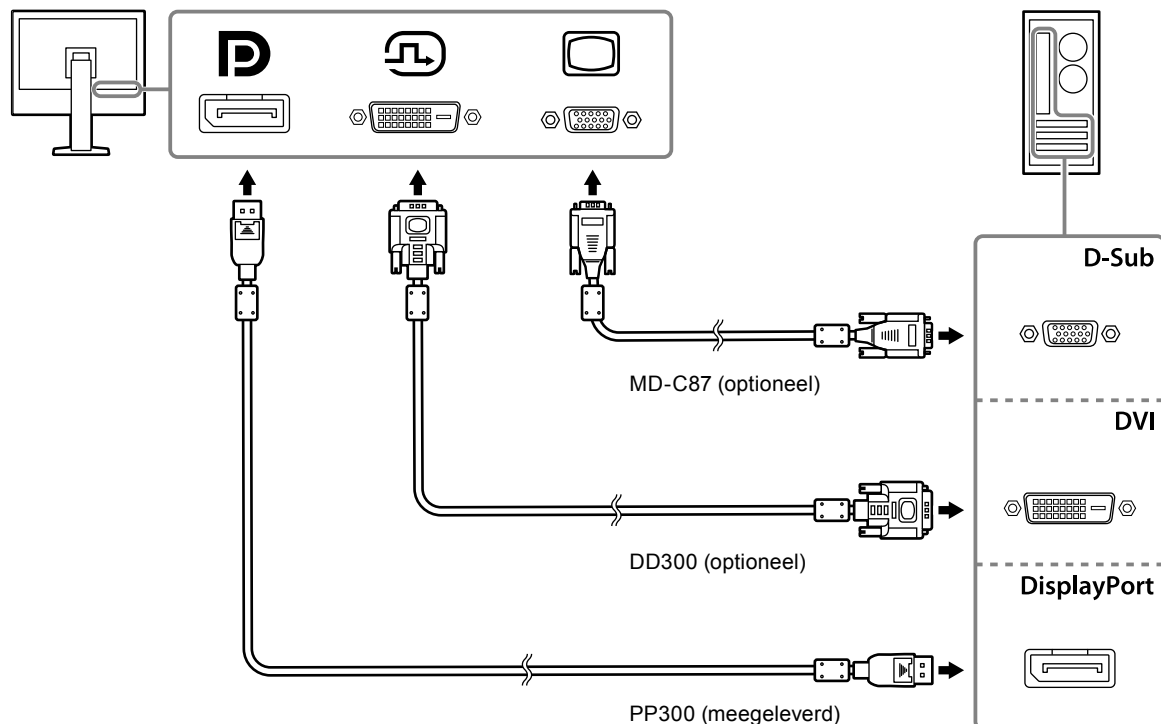

2. Sluit het netsnoer aan op een stopcontact en op de voedingsaansluiting op de monitor.

Sluit het netsnoer goed aan op de voedingsaansluiting op de monitor.

3. Wanneer u RadiCS / RadiCS LE gebruikt, sluit u de USB-kabel aan op de USB-upstreampoort van de monitor en de pc.

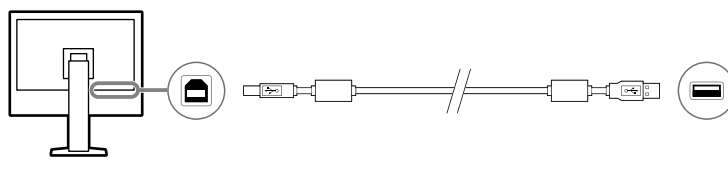

2-3. De monitor inschakelen

1. Druk op om de monitor in te schakelen.

Het aan-/uitlampje van de monitor licht groen op.

Zie “[Hoofdstuk 3 Probleem: geen beeld](#)” (pagina 17) als het lampje niet gaat branden.

2. Zet de pc aan.

Op het scherm wordt beeld weergegeven.

Als er geen beeld wordt weergegeven na het inschakelen, zie dan “[Hoofdstuk 3 Probleem: geen beeld](#)” (pagina 17) voor aanvullend advies.

Attentie

- Voor maximale energiebesparing wordt aanbevolen om het apparaat uit te schakelen met de hoofdschakelaar. Als de stekker uit het stopcontact wordt getrokken, wordt het stroomverbruik volledig uitgeschakeld wanneer u de monitor niet gebruikt.

Opmerking

- Wanneer u het beeldscherm en de computer inschakelt en voor het eerst gebruikt met een analog signaal, wordt de functie Automatische aanpassing geactiveerd om de klok, fase en beeldpositie automatisch aan te passen.
 - Voor een maximale levensduur van uw monitor kunt u degradatie van de helderheid tegengaan en energieverbruik verminderen. Hiervoor kunt u de volgende dingen doen:
 - Gebruik de energiebesparingsfunctie van de computer.
 - Schakel de monitor en de pc na gebruik altijd uit.
-

2-4. Hoogte en hoek van de monitor aanpassen

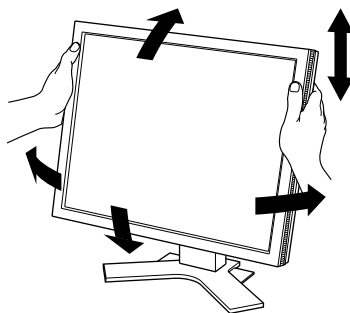

Houd de linker- en rechterrand van de monitor met beide handen vast en pas de hoogte en hellingshoek (horizontaal en verticaal) van de monitor aan voor optimale werkomstandigheden.



Attentie

- Nadat de hoek is aangepast, zorgt u dat de kabels goed zijn aangesloten.
-

Hoofdstuk 3 Probleem: geen beeld

Probleem	Mogelijke oorzaak en oplossing
<p>1. Geen beeld</p> <ul style="list-style-type: none"> Aan/uit-lampje brandt niet. Het Aan/uit-lampje is groen. Het Aan/uit-lampje is oranje. 	<ul style="list-style-type: none"> Controleer of het netsnoer goed is aangesloten. Druk op ☺. Verhoog "Brightness (Helderheid)", "Contrast" of "Gain (Versterking)" in het menu Instellingen. Zie de Installatiehandleiding (op de cd-rom) voor meer informatie. Schakel het invoersignaal om met . Zie de Installatiehandleiding (op de cd-rom) voor meer informatie. Beweeg de muis of druk op een willekeurige toets op het toetsenbord. Controleer of de pc aan staat. Dit probleem kan optreden wanneer de pc via de DisplayPort-aansluiting is aangesloten. Sluit het netsnoer van de monitor opnieuw aan of start de pc opnieuw op.
<p>2. Het onderstaande bericht verschijnt.</p> <ul style="list-style-type: none"> Deze melding verschijnt, wanneer er geen signaalinvoer is. Voorbeeld: <div data-bbox="269 902 643 987" style="background-color: black; color: white; text-align: center; padding: 5px;"> <p>No Signal</p> </div> <ul style="list-style-type: none"> De melding geeft aan dat het invoersignaal buiten het opgegeven frequentiebereik valt. Voorbeeld: <div data-bbox="269 1115 643 1249" style="background-color: black; color: white; text-align: center; padding: 5px;"> <p>DisplayPort Signal Error</p> </div>	<p>Dit bericht wordt weergegeven wanneer het signaal niet goed wordt ingevoerd, hoewel de monitor mogelijk correct werkt.</p> <ul style="list-style-type: none"> Het bericht links kan worden weergegeven omdat sommige pc's niet meteen na het inschakelen het signaal uitvoeren. Controleer of de pc aan staat. Controleer of de signaalkabel goed is aangesloten. Schakel het invoersignaal om met . Zie de Installatiehandleiding (op de cd-rom) voor meer informatie. Controleer of de resolutie en verticale scanfrequentie die op de pc zijn ingesteld, overeenstemmen met de vereisten van de monitor (zie "4-2. Compatibele resoluties" (pagina 19)). Start de pc opnieuw op. Schakel over op een geschikte instelling met behulp van de software die bij de grafische kaart is geleverd. Zie de Gebruikershandleiding van de grafische kaart voor details.

Hoofdstuk 4 Specificaties

4-1. Lijst met specificaties

LCD-paneel	Type	VA
	Achtergrondverlichting	LED
	Afmetingen	48 cm (19,0 inch) (48,1 cm diagonaal)
	Resolutie	1280 dots x 1024 lijnen
	Displayformaat (h x v)	376,3 mm x 301,0 mm
	Pixel-pitch (h x v)	0,294 mm x 0,294 mm
	Weergavekleuren	Max. 16,77 miljoen kleuren
	Kijkhoeken (h/v, typisch)	178° / 178°
	Contrastverhouding (typisch)	2000: 1
	Responstijd (typisch)	20 ms (zwart -> wit -> zwart)
Videosignalen	Ingangen	DisplayPort x 1, DVI-D (Single Link) x 1, D-Sub mini 15-pins x 1
	Horizontale scanfrequentie	DVI, DisplayPort: 31 kHz - 64 kHz D-Sub: 24,8 kHz - 80,0 kHz
	Verticale scanfrequentie	DVI, DisplayPort: 59 Hz - 61 Hz (720 x 400: 69 Hz - 71 Hz) D-Sub: 50,0 Hz - 75,0 Hz
	Synchronisatiesignaal	Afzonderlijk
	Dot clock (Max.)	DVI, DisplayPort: 108 MHz D-Sub: 135 MHz
USB	Poort	Upstream x 1
	Norm	USB-specificatie revisie 2.0
Voeding	Ingang	100 - 240 VAC ±10 %, 50 / 60 Hz, 0,50 A - 0,30 A
	Maximaal stroomverbruik	28 W of minder
	Energiebesparingsmodus	0,6 W of minder *1
	Stand-bymodus	0,6 W of minder *2
Fysieke specificaties	Buitenafmetingen (breedte x hoogte x diepte)	405 mm x 406,5 mm - 506,5 mm x 205 mm (Kantelen: 0°) 405 mm x 438,8 mm - 538,8 mm x 227,7 mm (Kantelen: 30°)
	Buitenafmetingen (zonder voet) (breedte x hoogte x diepte)	405 mm x 334 mm x 61,5 mm
	Nettogewicht	Circa 6,0 kg
	Nettogewicht (zonder voet)	Circa 4,2 kg
	Bereik hoogte-instelling	100 mm
	Kantelen	Omhoog 30°, omlaag 0°
	Draaien	Rechts 35°, links 35°
	Rotatie	90° (rechtsom)
Vereisten bedrijfsomstandigheden	Temperatuur	0 °C - 35 °C
	Luchtvochtigheid	20 % - 80 % RV (geen condensatie)
	Luchtdruk	540 hPa - 1060 hPa

Omgevingsvereisten voor transport / opslag	Temperatuur	-20 °C - 60 °C
	Luchtvochtigheid	10 % - 90 % RV (geen condensatie)
	Luchtdruk	200 hPa - 1060 hPa

*1 Wanneer de DVI-ingang wordt gebruikt, de USB-upstreampoort niet is aangesloten, "Auto Input Detection (Automatische invoerdetectie)": "Off", "Power Save": "On (Aan)" en "DP Power Save (DP energiebesparing)": "On (Aan)"

*2 De USB-upstreampoort is niet aangesloten en "DP Power Save (DP energiebesparing)": "On (Aan)"

4-2. Compatibele resoluties

De monitor ondersteunt de volgende resoluties.

● Voor digitale signaalingang (DisplayPort / DVI)

Resolutie	Verticale scanfrequentie
640 x 480	60 Hz
720 x 400	70 Hz
800 x 600	60 Hz
1024 x 768	60 Hz
1280 x 1024 *1	60 Hz

*1 Aanbevolen resolutie.

● Voor analoge signaalinvoer (D-Sub)

Resolutie	Verticale scanfrequentie
640 x 480	~75 Hz
720 x 400	70 Hz
800 x 600	~75 Hz
1024 x 768	~75 Hz
1152 x 864	75 Hz
1280 x 960	60 Hz
1280 x 1024 *1	~75 Hz
640 x 400	70 Hz

*1 Aanbevolen resolutie.

4-3. Accessoires

De volgende accessoires zijn afzonderlijk verkrijgbaar.

Zie onze website voor de nieuwste informatie over optionele accessoires die afzonderlijk verkrijgbaar zijn en voor informatie over de compatibele grafische kaarten.

<http://www.eizoglobal.com>

Vorzetscherm	EIZO "FP-702"
Arm, voet	EIZO "LS-HM1-D": Aanpasbare voet met dubbele hoogte EIZO "LA-011-W": Arm voor aan de muur EIZO "AAH-02B3W": Arm voor aan de muur
Kalibratieset	EIZO "RadiCS UX2" versie 4.6.3 of later
Netwerk-kwaliteitsmanagementsoftware	EIZO "RadiNET Pro" versie 4.6.3 of later EIZO "RadiNET Pro Lite" versie 4.6.3 of later
Reinigingsset	EIZO "ScreenCleaner"
Signaalkabel (DisplayPort - DisplayPort)	PP200
Signaalkabel (DVI-D - DVI-D)	FD-C39, DD300
Signaalkabel (D-Sub - D-Sub)	MD-C87
Signaalkabel (DVI-I - D-Sub)	MD-C16
USB-kabel	FD-C93

Aanhangsel

Medische norm

- Het definitieve systeem voldoet gegarandeerd aan de vereiste IEC 60601-1-1.
- Elektronische apparatuur kan elektromagnetische straling genereren die de monitor nadelig kan beïnvloeden, de functies van de monitor kan beperken of een storing van de monitor kan veroorzaken. Installeer de apparatuur in een gecontroleerde omgeving, waar dergelijke effecten worden voorkomen.

Classificatie van apparatuur

- Beschermingstype tegen elektrische schokken: klasse I
- EMC-klasse: EN 60601-1-2:2015 groep 1 klasse B
- Classificatie van medisch apparaat (MDD 93/42/EEC): klasse I
- Bedrijfsmodus: continu
- IP-klasse: IPX0

EMC-informatie

De RadiForce-monitor levert prestaties waarmee beelden nauwkeurig kunnen worden weergegeven.

Beoogde gebruiksomgevingen

De RadiForce-monitor is bedoeld voor gebruik in professionele zorginstellingen zoals klinieken en ziekenhuizen.

De volgende omgevingen zijn niet geschikt voor het gebruik van de RadiForce-monitor:

- Thuiszorgomgevingen
- In de buurt van chirurgische apparatuur met een hoge frequentie, zoals elektrochirurgische messen
- In de buurt van apparatuur voor kortegolftherapie
- In een tegen RF beveiligde kamer met de medische systemen voor MRI's
- In speciale omgevingen met een beveiligde locatie
- Installatie in voertuigen, inclusief ambulances.
- Andere speciale omgevingen



WAARSCHUWING

Voor de RadiForce-monitor moeten speciale voorzorgsmaatregelen worden getroffen met betrekking tot EMC en de monitor moet worden geïnstalleerd. Lees Informatie over EMC en het gedeelte "VOORZORGSMATREGELEN" in dit document door, en volg de onderstaande instructies op bij de installatie en het gebruik van het product.

De RadiForce-monitor mag niet naast of op andere apparatuur worden geplaatst. Als plaatsing naast of op andere apparatuur onvermijdelijk is, dan moet worden gecontroleerd of de apparatuur of het systeem naar behoren functioneert in de configuratie waarin het wordt gebruikt.

Wanneer u een draagbaar apparaat voor RF-communicatie gebruikt, moet de afstand tussen dit apparaat en onderdelen van de RadiForce-monitor (inclusief de kabels) minimaal 30 cm (12 inch) zijn. Anders kan dit ertoe leiden dat de apparatuur minder goed presteert.

Iedereen die extra apparatuur aansluit op een signaalingang of een signaaluitgang van een medisch systeem is verantwoordelijk om ervoor te zorgen dat het systeem voldoet aan de vereisten van IEC/EN60601-1-2.

Gebruik de kabels die bij het product horen of kabels die zijn gespecificeerd door EIZO.

Als u voor deze apparatuur andere kabels gebruikt dan de kabels die zijn gespecificeerd of geleverd door EIZO, kan dit tot gevolg hebben dat het apparaat elektromagnetische emissies uitstoot of verminderde immuniteit heeft voor elektromagnetische emissies. Ook kan dit ertoe leiden dat de apparatuur slecht functioneert.

Kabel	Speciale EIZO-kabels	Max. kabellengte	Afscherming	Ferrietkern
Signaalkabel (DisplayPort)	PP300 / PP200	3 m	Afgeschermd	Met ferrietkernen
Signaalkabel (DVI-D)	DD300 / FD-C39	3 m	Afgeschermd	Met ferrietkernen
Signaalkabel (D-Sub)	MD-C87	2 m	Afgeschermd	Met ferrietkernen
USB-kabel	UU300 / MD-C93	3 m	Afgeschermd	Met ferrietkernen
Netsnoer (met aarde)	-	3 m	Niet afgeschermd	Zonder ferrietkernen

Technische beschrijvingen

Elektromagnetische emissies		
De RadiForce-monitor is bedoeld voor gebruik in de elektromagnetische omgeving die hieronder wordt gespecificeerd. De klant of de gebruiker van de RadiForce-monitor moet garanderen dat het apparaat in een dergelijke omgeving wordt gebruikt.		
Emisietest	Compliance	Elektromagnetische omgeving – Richtlijnen
RF-emissies CISPR11 / EN55011	Groep 1	De RadiForce-monitor gebruikt alleen RF-energie voor de interne functies. De RF-emissie is zodoende erg laag en zal vermoedelijk geen interferentie veroorzaken in elektronische apparatuur in de nabije omgeving.
RF-emissies CISPR11 / EN55011	Klasse B	De RadiForce-monitor is geschikt voor gebruik in alle gebouwen, inclusief woningen en gebouwen die rechtstreeks zijn aangesloten op het openbare laagspanningsnetwerk dat gebouwen die voor woondoeleinden worden gebruikt van elektriciteit voorziet.
Harmonische emissies IEC / EN61000-3-2	Klasse D	
Spanningsschommelingen / flikkeringsemisies IEC / EN61000-3-3	Compliance	

Electromagnetische immuniteit			
De RadiForce-monitor is getest op de volgende conformiteitsniveaus volgens de testcriteria voor professionele zorginstellingen, zoals gespecificeerd in IEC / EN60601-1-2.			
Klanten en gebruikers kunnen de RadiForce-monitor alleen gebruiken in de volgende omgevingen:			
Immuniteitstest	Testniveau voor professionele zorginstellingen	Compliantieniveau	Elektromagnetische omgeving – Richtlijnen
Elektrostatische ontlading (ESD) IEC / EN61000-4-2	±8 kV contactontlading ±15 kV atmosferontlading	±8 kV contactontlading ±15 kV atmosferontlading	Vloeren moeten van hout, beton of keramische tegels zijn. Als vloeren zijn bedekt met synthetisch materiaal, moet de relatieve luchtvochtigheid minstens 30 % zijn.
Elektrische sprongspanningen / pieken IEC / EN61000-4-4	±2 kV stroomkabels ±1 kV ingangs- / uitgangskabels	±2 kV stroomkabels ±1 kV ingangs- / uitgangskabels	De kwaliteit van de netspanning moet gelijk zijn aan de gangbare netspanning in een commerciële omgeving of ziekenhuisomgeving.
Overspanningen IEC / EN61000-4-5	±1 kV lijn naar lijn ±2 kV lijn naar grond	±1 kV lijn naar lijn ±2 kV lijn naar grond	De kwaliteit van de netspanning moet gelijk zijn aan de gangbare netspanning in een commerciële omgeving of ziekenhuisomgeving.
Spanningsterugval, korte stroomonderbrekingen en schommelingen in de spanning op de voedingskabels IEC / EN61000-4-11	0 % U_T (100 % terugval in U_T) 0,5 cyclus en 1 cyclus 70 % U_T (30 % terugval in U_T) 25 cycli 0 % U_T (100 % dip in U_T) 5 sec	0 % U_T (100 % terugval in U_T) 0,5 cyclus en 1 cyclus 70 % U_T (30 % terugval in U_T) 25 cycli 0 % U_T (100 % dip in U_T) 5 sec	De kwaliteit van de netspanning moet gelijk zijn aan de gangbare netspanning in een commerciële omgeving of ziekenhuisomgeving. Als de gebruiker van de RadiForce-monitor dit apparaat continu nodig heeft tijdens onderbrekingen van de netspanning, verdient het aanbeveling de RadiForce-monitor van stroom te voorzien met een ononderbroken voeding of een batterij.
Laagfrequente magnetische velden IEC / EN61000-4-8	30 A/m (50 / 60 Hz)	30 A/m	Laagfrequente magnetische velden moeten op niveaus worden gehouden die gangbaar zijn voor een locatie in een commerciële omgeving of ziekenhuisomgeving. De afstand tussen het product en de bron van laagfrequente magnetische velden moet tijdens gebruik minimaal 15 cm zijn.

Electromagnetische immuniteit			
De RadiForce-monitor is getest op de volgende conformiteitsniveaus volgens de testcriteria voor professionele zorginstellingen, zoals gespecificeerd in IEC / EN60601-1-2.			
Klanten en gebruikers kunnen de RadiForce-monitor alleen gebruiken in de volgende omgevingen:			
Immunitiestest	Testniveau voor professionele zorginstellingen	Compliantieniveau	Elektromagnetische omgeving – Richtlijnen
Geleide storingen die worden veroorzaakt door RF-velden IEC / EN61000-4-6	3 Vrms 150 kHz - 80 MHz	3 Vrms	Draagbare en mobiele RF-communicatieapparatuur mag niet dichterbij onderdelen van de RadiForce-monitor (inclusief de kabels) worden gebruikt, dan de aanbevolen scheidingsafstand die is berekend op basis van de vergelijking die geldt voor de frequentie van de zender. Aanbevolen scheidingsafstand $d = 1,2\sqrt{P}$
	6 Vrms ISM-banden tussen 150 kHz en 80 MHz	6 Vrms	
RF-velden met straling IEC / EN61000-4-3	3 V/m 80 MHz - 2,7 GHz	3 V/m	$d = 1,2\sqrt{P}$, 80 MHz - 800 MHz $d = 2,3\sqrt{P}$, 800 MHz - 2,7 GHz Hierin is "P" het maximale nominale uitgangsvermogen van de zender in watt (W) volgens opgave van de fabrikant van de zender en "d" de aanbevolen scheidingsafstand in meter (m). De veldsterkten afkomstig van vaste RF-zenders, zoals bepaald met een elektromagnetisch onderzoek op locatie ^{a)} , dienen lager te zijn dan het compliantieniveau in elk frequentiebereik ^{b)} . Interferentie kan voorkomen in de omgeving van apparatuur die is voorzien van het volgende symbool. 
Opmerking 1	U _T is de netspanning voordat het testniveau wordt toegepast.		
Opmerking 2	Bij 80 MHz en 800 MHz geldt het hoogste frequentiebereik.		
Opmerking 3	Richtlijnen met betrekking tot geleide storingen die worden veroorzaakt door RF-velden of RF-velden met straling zijn mogelijk niet in alle situaties van toepassing. Elektromagnetische overdracht wordt beïnvloed door absorptie door en weerkaatsing van structuren, objecten en personen.		
Opmerking 4	De ISM-banden tussen 150 kHz en 80 MHz zijn 6,765 MHz tot 6,795 MHz, 13,553 MHz tot 13,567 MHz, 26,957 MHz tot 27,283 MHz en 40,66 MHz tot 40,70 MHz.		
a)	De veldsterkten van vaste zenders, zoals basisstations voor radiotelefoons (mobiel/draadloos) en mobiele radio's op land, zenders van zendamateurs, radio-uitzendingen in AM en FM en tv-uitzendingen kunnen niet nauwkeurig theoretisch worden voorspeld. Bij aanwezigheid van vaste RF-zenders moet ter beoordeling van de elektromagnetische omgeving een elektromagnetisch onderzoek op locatie worden uitgevoerd. Als de gemeten veldsterkte op de locatie waar de RadiForce-monitor wordt gebruikt, hoger is dan het hierboven vermelde relevante RF-compliantieniveau, moet worden gecontroleerd of de RadiForce-monitor naar behoren functioneert. Als blijkt dat het apparaat niet naar behoren functioneert, kunnen extra maatregelen nodig zijn, zoals het anders richten of verplaatsen van de RadiForce-monitor.		
b)	In het frequentiebereik 150 kHz t/m 80 MHz moeten de veldsterkten lager zijn dan 3 V/m.		

Aanbevolen scheidingsafstanden tussen draagbare of mobiele RF-communicatieapparatuur en de RadiForce-monitor

De RadiForce-monitor is bedoeld voor gebruik in een elektromagnetische omgeving waarin uitgestraalde RF-storingen onder controle zijn. De klant of de gebruiker van de RadiForce-monitor kan elektromagnetische interferentie mede voorkomen door een minimumafstand aan te houden tussen draagbare en mobiele RF-communicatieapparatuur (zenders) en de RadiForce-monitor. Immuniteit voor de nabijheid van velden van de volgende draadloze RF-communicatieapparatuur is bevestigd:

Frequentie van test (MHz)	Bandbreedte ^{a)} (MHz)	Service ^{a)}	Modulatie ^{b)}	Maximaal vermogen (W)	Minimale scheidingsafstand (m)	IEC / EN60601-testniveau (V/m)	Compliancieniveau (V/m)
385	380 - 390	TETRA 400	Pulsmodulatie ^{b)} 18 Hz	1,8	0,3	27	27
450	430 - 470	GMRS 460, FRS 460	FM ±5 kHz afwijking 1 kHz sinus	2	0,3	28	28
710 745 780	704 - 787	LTE-band 13, 17	Pulsmodulatie ^{b)} 217 Hz	0,2	0,3	9	9
810 870 930	800 - 960	GSM 800 / 900, TETRA 800, iDEN 820 CDMA 850, LTE-band 5	Pulsmodulatie ^{b)} 18 Hz	2	0,3	28	28
1720 1845 1970	1700 - 1990	GSM 1800; CDMA 1900; GSM 1900; DECT; LTE-band 1, 3, 4, 25; UMTS	Pulsmodulatie ^{b)} 217 Hz	2	0,3	28	28
2450	2400 - 2570	Bluetooth, WLAN, 802.11 b/g/n, RFID 2450, LTE-band 7	Pulsmodulatie ^{b)} 217 Hz	2	0,3	28	28
5240 5500 5785	5100 - 5800	WLAN 802.11 a/n	Pulsmodulatie ^{b)} 217 Hz	0,2	0,3	9	9

a) Voor sommige services zijn alleen de uplink-frequenties inbegrepen.

b) De drager wordt gemoduleerd via een vierkant golfsignaal met een duty cycle van 50 %.

De RadiForce-monitor is bedoeld voor gebruik in een elektromagnetische omgeving waarin uitgestraalde RF-storingen onder controle zijn. Voor andere draagbare en mobiele RF-communicatieapparatuur (zenders) houdt u de minimumafstand aan tussen draagbare en mobiele RF-communicatieapparatuur (zenders) en de RadiForce-monitor volgens de onderstaande aanbevelingen, afhankelijk van het maximale uitgangsvermogen van de communicatieapparatuur.

Maximaal nominaal uitgangsvermogen van de zender (W)	Scheidingsafstand afhankelijk van frequentie van de zender (m)		
	150 kHz tot 80 MHz $d = 1,2\sqrt{P}$	80 MHz tot 800 MHz $d = 1,2\sqrt{P}$	800 MHz tot 2,7 GHz $d = 2,3\sqrt{P}$
0,01	0,12	0,12	0,23
0,1	0,38	0,38	0,73
1	1,2	1,2	2,3
10	3,8	3,8	7,3
100	12	12	23

Voor zenders met een maximaal nominaal uitgangsvermogen dat hierboven niet wordt vermeld, kan de aanbevolen scheidingsafstand "d" in meter (m) worden geschat aan de hand van de vergelijking die geldt voor de frequentie van de zender, waarbij "P" het maximale nominale uitgangsvermogen van de zender in watt (W) is volgens opgave van de fabrikant van de zender.

Opmerking 1 Bij 80 MHz en 800 MHz geldt de scheidingsafstand voor een hoger frequentiebereik.

Opmerking 2 Deze richtlijnen gelden mogelijk niet in alle situaties. Elektromagnetische overdracht wordt beïnvloed door absorptie door en weerkaatsing van structuren, objecten en personen.

